

# Latitude 12

7000 Series 2-in-1

## Quick Start Guide

Priručnik za brzi početak rada  
Gyors üzembe helyezési útmutató  
Краткое руководство по началу работы  
Priručnik za brzi start



### 1 Connect the power adapter and turn on your tablet

Priključite adapter za napajanje i uključite tablet  
Csatlakoztassa a tápadaptert és kapcsolja be a táblaszámítógépet  
Подсоедините адаптер питания и включите планшет  
Povežite adapter za napajanje i uključite tablet

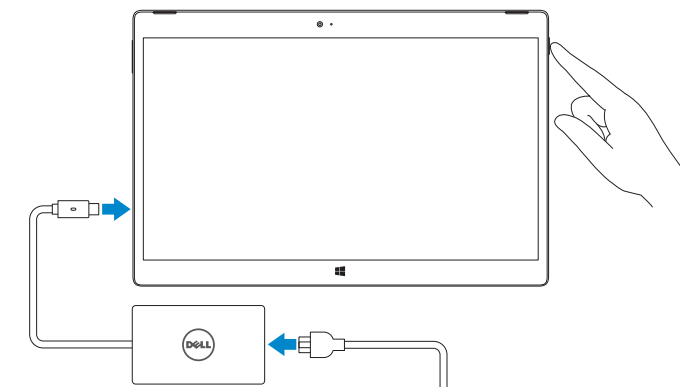

**NOTE:** It is recommended to insert the micro-SIM card and the microSD card before powering on the tablet.

**NAPOMENA:** Preporučujemo da umetnete micro-SIM karticu i microSD karticu prije uključivanja tableta.

**MEGJEGYZÉS:** Javasoljuk, hogy helyezze be a Micro-SIM kártyát és a MicroSD kártyát, mielőtt a táblaszámítógépet bekapcsolja.

**ПРИМЕЧАНИЕ:** Рекомендуется вставить карту micro-SIM и microSD перед включением планшета.

**NAPOMENA:** Preporučuje se da pre nego što uključite tablet u njega umetnete micro-SIM karticu i microSD karticu.

### 2 Finish Windows 10 setup

Završite postavljanje Windowsa 10  
Fejezze be a Windows 10 beállítást  
Завершите установку Windows 10  
Završite instalaciju operativnog sistema Windows 10

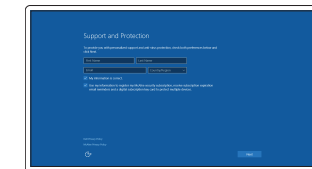

#### Enable Support and Protection

Omogućite podršku i zaštitu  
Engedélyezze a támogatást és a védelmet  
Включить поддержку и защиту  
Omogućavanje podrške i zaštite

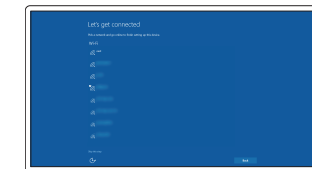

#### Connect to your network

Spojite se na vašu mrežu  
Csatlakozzon a hálózatra  
Подключитесь к сети  
Povežite sa svojom mrežom

**NOTE:** If you are connecting to a secured wireless network, enter the password for the wireless network access when prompted.

**NAPOMENA:** Ako se povežete na sigurnu bežičnu mrežu, upišite zaporku za pristup bežičnoj mreži kad se to zatraži.

**MEGJEGYZÉS:** Ha biztonságos vezeték nélküli hálózatra csatlakozik, amikor a rendszer kéri, adja meg a vezeték nélküli hozzáféréshez szükséges jelszót.

**ПРИМЕЧАНИЕ:** В случае подключения к защищенной беспроводной сети при появлении подсказки введите пароль для доступа к беспроводной сети.

**NAPOMENA:** Ako se povezivanje vrši na zaštićenu bežičnu mrežu, unesite lozinku za pristup bežičnoj mreži kada se to od vas zatraži.

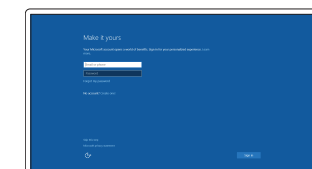

#### Sign in to your Microsoft account or create a local account

Prijavite se u Microsoft račun ili izradite lokalni račun  
Jelentkezzen be a Microsoft fiókjába vagy hozzon létre egy helyi fiókot  
Войдите в учетную запись Microsoft или создайте локальную учетную запись  
Prijavite se na svoj Microsoft nalog ili kreirajte lokalni nalog

### Locate Dell apps

Locirajte Dell aplikacije | Keresse meg a Dell alkalmazásokat  
Найдите приложения Dell | Pronadite Dell aplikacije



**Dell Product Registration**

#### Register your computer

Registrijate svoje računalo | Regisztrálja a számítógépét  
Зарегистрируйте компьютер | Regisztrujte svoj računar



**SupportAssist**

#### Check and update your computer

Proverite i ažurirajte računalo  
Számítógép ellenőrzése és frissítése  
Проверяйте и обновляйте свой компьютер  
Proverite i ažurirajte računar

### Insert optional micro-SIM and microSD memory card (sold separately)

Umetnite opcionalnu micro-SIM i microSD memorijsku karticu (prodaje se odvojeno)  
Helyezzen be opcionális Micro-SIM és microSD memóriakártyát (külön megvásárolható)

#### Вставьте карту micro-SIM или microSD (приобретается отдельно)

Umetnite opcionalnu micro-SIM i microSD memorijsku karticu (prodaju se odvojeno)

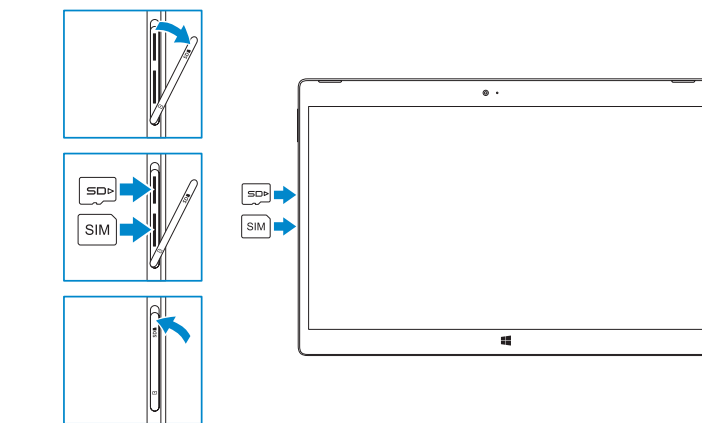

**NOTE:** Make sure the card is correctly aligned and is inserted all the way.

**NAPOMENA:** Proverite je li kartica poravnata i umetnuta na pravilan način.

**MEGJEGYZÉS:** Gondoskodjon arról, hogy a kártya megfelelően illeszkedjen a helyére és helyezze be teljesen.

**ПРИМЕЧАНИЕ:** Убедитесь что карта расположена правильно и вставлена полностью.

**NAPOMENA:** Proverite da li je kartica pravilno postavljena i umetnuta do kraja.

### Connecting to your network — optional

Priključite se na mrežu — opcija  
Csatlakozás a hálózatra — opcionális  
Подключение к сети — необязательно  
Povezivanje na mrežu — opcionalno

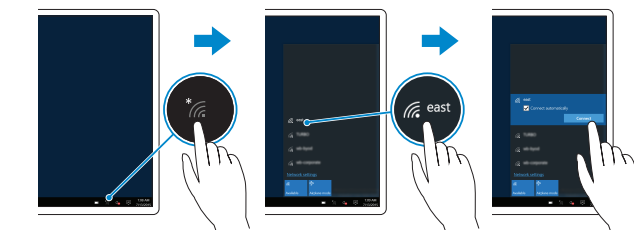

In the system tray, tap the wireless icon , select your network, and tap **Connect**.

U ladicama sustava dotaknite ikonu bežične veze , odaberite mrežu i potom dotaknite **Poveži**.

A rendszertálcán koppintson a , vezeték nélküli ikonra, válassza ki a hálózatot, majd koppintson a **Kapcsolódás** lehetőségre.

В панели уведомлений коснитесь значка беспроводной сети , выберите сеть и коснитесь **Подключить**.

Na sistemskoj paleti dodirnite ikonu za bežičnu mrežu , izaberite svoju mrežu i dodirnite **Poveži se**.

**NOTE:** For mobile broadband connection, you may need to activate your network service before connecting.

**NAPOMENA:** Za širokopojasnu mobilnu vezu možda budete prije povezivanja trebali aktivirati uslugu mreže.

**MEGJEGYZÉS:** A mobil széles sávú kapcsolathoz folytatás előtt lehet, hogy aktiválnia kell a hálózati szolgáltatást.

**ПРИМЕЧАНИЕ:** Для широкополосного мобильного подключения возможно потребуется активировать сетевой сервис.

**NAPOMENA:** U slučaju mobilne veze širokog propusnog opsega, pre povezivanja čete možda morati da aktivirate svoju mrežnu uslugu.

### Connecting the keyboard and Folio

Priključivanje tipkovnice i omota  
A billentyűzet és a Folio csatlakoztatása  
Подсоедините клавиатуру и Folio  
Povezivanje tastature i Folio futrole

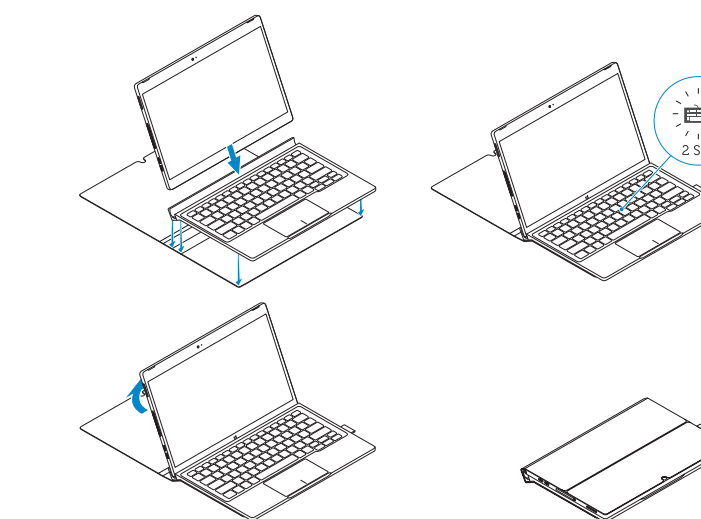

**NOTE:** The keyboard backlight turns on for 2 seconds when the tablet-docking pins and keyboard-docking pins are aligned correctly.

**NAPOMENA:** Pozadinsko osvetljenje tipkovnice se uključuje za 2 sekunde kada su pinovi za priključivanje i pinovi tipkovnice točno poravnati.

**MEGJEGYZÉS:** A billentyűzet háttérvilágítása 2 másodperc elteltével kapcsol be azután, hogy a táblaszámítógép dokkoló érintkezői és a billentyűzet érintkezői megfelelően illeszkednek egymáshoz.

**ПРИМЕЧАНИЕ:** Когда контакты для стыковки планшета будут совмещены с контактами для стыковки клавиатуры, подсветка клавиатуры включится на 2 секунды.

**NAPOMENA:** Pozadinsko osvetljenje tastature uključuje se na 2 sekunde kada su pinovi za priključivanje tableta i pinovi za priključivanje tastature ispravno poravnati.

#### Product support and manuals

Podrška i priručnici za proizvod  
Terméktámogatás és útmutatók  
Техническая поддержка и руководства по продуктам  
Podrška i uputstva za proizvod

#### Contact Dell

Kontaktiranje tvrtke Dell | Kapcsolatfelvétel a Dell-lel  
Обратиться в компанию Dell | Kontaktirajte Dell

#### Regulatory and safety

Pravne informacije i sigurnost  
Szabályozások és biztonság  
Соответствие стандартам и технике безопасности  
Regulatorne i bezbednosne informacije

#### Regulatory model

Regulatorni model  
Szabályozó modell  
Модель согласно нормативной документации  
Regulatorni model

#### Regulatory type

Regulatorna vrsta | Szabályozó típus  
Тип согласно нормативной документации | Regulatorni tip

#### Computer model

Model računala | Számítógép modell  
Модель компьютера | Model računara

[Dell.com/support](#)

[Dell.com/support/manuals](#)

[Dell.com/support/windows](#)

[Dell.com/contactdell](#)

[Dell.com/regulatory\\_compliance](#)

**T02H**

**T02H001**

**Latitude 12 7275**

## Disconnecting the keyboard and Folio

Odspajanje tipkovnice i omota

A billentyűzet és a Folio lecsatlakoztatása

Отключение клавиатуры и Folio

Odvajanje tastature i Folio futrole

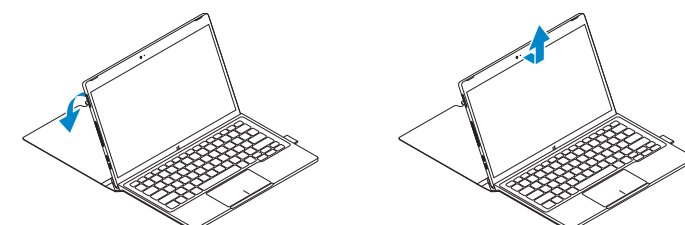

## Dell Premier Magnetic Folio

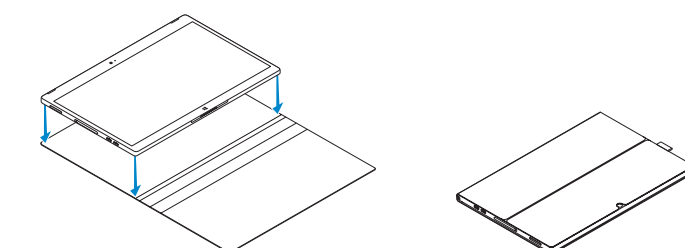

## Connecting the keyboard

Priključivanje tipkovnice

A billentyűzet csatlakoztatása

Присоединение клавиатуры

Povezivanje tastature

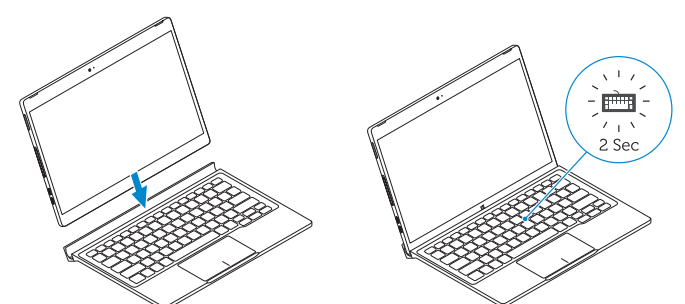

## Disconnecting the keyboard

Odspajanje tipkovnice

A billentyűzet lecsatlakoztatása

Отсоединение клавиатуры

Odvajanje tastature



## Features

Značajke | Jellemzők | Функции | Funkcije

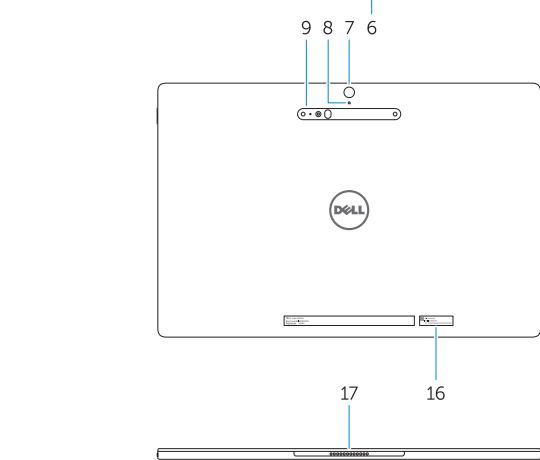
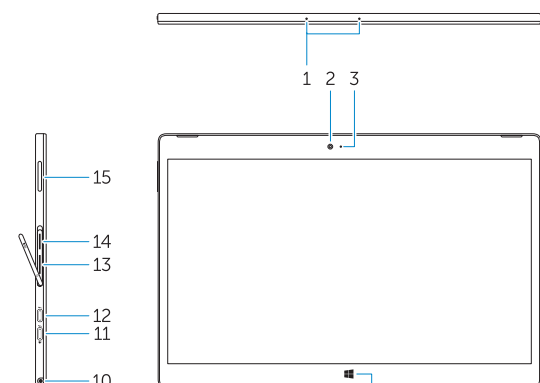

1. Microphones
2. Front camera
3. Front camera-status light
4. Power button
5. Noble security-cable slot
6. Windows home key
7. Rear camera
8. Microphone
9. 3D Rear Camera
10. Headset connector
11. USB Type-C connector
12. USB Type-C connector / Charging connector

13. Micro-SIM reader (LTE/HSPA+ models only)
14. MicroSD memory card reader
15. Volume button
16. Service-tag label
17. Dock pins
18. Dock pins

1. Mikrofonok
2. Elülső kamera
3. Elülső kamera állapotjelző fény
4. Bekapcsológomb
5. Noble biztonsági kábel foglalat
6. Windows kezdő gomb
7. Hátsó kamera
8. Mikrofon
9. 3D hátsó kamera
10. Headset csatlakozó
11. USB type C csatlakozó
12. USB type C csatlakozó / Töltő csatlakozó

13. Micro-SIM olvasó (csak LTE/HSPA+ modellek)
14. MicroSD memóriakártya olvasó
15. Hangerő szabályozó gomb
16. Szerviz fül címke
17. Dokkoló érintkezők
18. Dokkoló érintkezők

1. Mikrofon
2. Kamera sa prednje strane
3. Svetlo za status kamere sa prednje strane
4. Dugme za napajanje
5. Slot za Noble zaštitni kabl
6. Taster početne Windows stranice
7. Kamera sa zadnje strane
8. Mikrofon
9. 3D kamera sa zadnje strane
10. Konektor za slušalice
11. USB konektor tipa C
12. USB konektor tipa C / Konektor za punjenje

13. Čitač micro-SIM kartica (samo na LTE/HSPA+ modelima)
14. Čitač microSD memorijske kartice
15. Dugme za kontrolu jačine zvuka
16. Nalepnica sa servisnom oznakom
17. Pinovi za priključivanje
18. Pinovi za priključivanje



0WNMR6A00

